

Haier

Benutzerhandbuch

EVAC Charger

HEVAC-(7,11,22) T2C5

HEVAC-(7,11,22) T2



- Bitte lesen Sie es vor Gebrauch sorgfältig durch.

Hinweis zum Urheberrecht

- Copyright© 2024 QingdaoNaHui Intelligent Technologies Co.,Ltd.
Alle Rechte vorbehalten.
- Beschreibungen in diesem Dokument können vorausschauende Aussagen über Finanz- und Betriebsergebnisse, Produktportfolio, neue Technologien, Konfigurationen und Produktmerkmale enthalten. Verschiedene Faktoren können zu Abweichungen zwischen den tatsächlichen Ergebnissen und den in den vorausschauenden Aussagen ausgedrückten oder implizierten Ergebnissen führen. Daher dienen Beschreibungen in diesem Dokument nur als Referenz und stellen weder ein Angebot noch eine Annahme dar. Qingdao NaHui Intelligent Technologies Co.,Ltd. kann diese Information jederzeit ohne vorherige Mitteilung ändern.

Inhaltsverzeichnis

Übersicht	3
Kapitel 1 Sicherheitshinweise	4
Kapitel 2 Vorstellung des Produkts	6
2.1 Modellbezeichnung	6
2.2 Produktausführung	7
2.3 Bedeutung der Warnaufkleber	8
2.4 Standardanwendung.....	9
Kapitel 3 Anforderungen an den Standort	9
Kapitel 4 Installation und Anschluss des Systems	11
Kapitel 5 Bedienung	11
5.1 LED-Statusanzeige.....	11
5.2 Haier Smart Cube App Download und Login.....	12
5.3 IC-Karte einlesen	13
5.4 Systemnutzung	14
5.4.1 Appgesteuertes oder kartenbasiertes Laden (empfohlen)	14
5.4.2 Ad-hoc-Laden.....	14
5.4.3 Ladevorgang stoppen	14
5.5 Ladestrom anpassen	15
5.6 Sonstige Einstellungen in der Smart Cube App	15
Kapitel 6 Routinewartung	15
Kapitel 7 Anhang	16
7.1 Technische Parameter.....	16

Übersicht

Einleitung



Dieses Dokument enthält grundlegende Informationen zum HEVAC-(7, 11, 22) T2C5 und HEVAC-(7, 11, 22) T2(nachfolgend „EVAC Charger“) sowie zu deren Netzwerkkonfiguration, Betrieb und Wartung.

Zielgruppe

Dieses Dokument richtet sich an Endkunden und Installateure.

Bedeutung der Symbole

In diesem Dokument werden im Zusammenhang mit Sicherheitshinweisen und wichtigen Informationen ggf. die folgenden Symbole verwendet. Machen Sie sich vor Installation und Betrieb mit den Symbolen und deren Bedeutung vertraut.

Symbol	Bedeutung
 GEFAHR	Gefahr. Nichtbeachtung kann zum Tod oder zu schweren Verletzungen führen.
 WARNUNG	Gefahr. Nichtbeachtung kann zu schweren Verletzungen oder Sachschäden führen.
 VORSICHT	Vorsicht. Nichtbeachtung kann zu Sachschäden führen.
Tipps	Wichtige Information und/oder zusätzlicher Tipp für den Betrieb.

Kapitel 1 Sicherheitshinweise

Grundlegende Informationen

- Machen Sie sich vor der Installation, dem Betrieb und der Wartung mit diesem Dokument vertraut.
- Hinweise der Kategorien „Gefahr“, „Warnung“ oder „Vorsicht“ in diesem Handbuch gelten zusätzlich zu allen Sicherheitshinweisen.
- Das Unternehmen haftet nicht für Sachschäden oder Verlust von Eigentum aus folgenden Gründen:
- Nichteinholung einer behördlichen Genehmigung.
- Die Installationsumgebung entspricht nicht den internationalen, nationalen bzw. lokalen Anforderungen.
- Nichtbeachtung der vor Ort geltenden Gesetze, Vorschriften und Normen bei Betrieb oder Wartung des Systems.
- Der Aufstellungsort entspricht nicht den Anforderungen des Systems.
- Nichtbeachtung der Anweisungen und Sicherheitshinweise in diesem Dokument.
- Nichtbeachtung der Warnaufkleber auf Systemkomponenten oder Hilfsmitteln.
- Fahrlässiger unsachgemäßer Betrieb oder vorsätzliche Beschädigung.
- Schäden, die durch Austauschen unserer Komponenten durch Sie oder Dritte entstanden sind.
- Schäden am System, die dadurch entstanden sind, dass der Kunde oder Dritte nicht das im Lieferumfang enthaltene Zubehör bzw. zusätzlich erworbenes Zubehör mit denselben Spezifikationen für die Installation verwendet haben.
- Schäden am System aufgrund unsachgemäßer Handhabung wie Demontage, Austausch oder Veränderung des Software-Codes ohne vorherige Genehmigung.
- Schäden am System aufgrund höherer Gewalt (z. B. Krieg, Erdbeben, Feuer, Sturm, Blitzschlag, Überschwemmung, Erdbeben usw.)
- Schäden, die entstanden sind, weil aufgrund der natürlichen Umgebung oder externer Leistungsparameter die Standard-Anforderungen des Systems bei laufendem Betrieb nicht eingehalten werden konnten (z. B. zu hohe oder zu niedrige Betriebstemperatur).
- Diebstahl des Systems.
- Schäden am System nach Ablauf der Gewährleistungsfrist.

Sicherheitsanforderungen

GEFAHR

- Setzen Sie das System nicht über längere Zeit hohen Temperaturen oder Wärmequellen (z. B. Zündquellen oder Heizung) aus.
- Das System darf nicht mit Wasser, Alkohol oder Öl gereinigt bzw. in Berührung gebracht werden, andernfalls kann es zu Leckstrom kommen oder die Batteriemodule können undicht werden.

- Es darf keine Flüssigkeit in den Ladestecker oder in die Steckdose gelangen.
- Nicht mit Gewalt auf das System einwirken (keine Stöße, Schläge usw.). Bei einem Unfall ist das System sofort abzuschalten und der Händler/Installateur zu verständigen. Das System muss von einer ausgebildeten Fachkraft untersucht und beurteilt werden, bevor es weiter betrieben wird.
- Ein im Freien installiertes System darf nicht bei Wetterextremen betrieben werden (z. B. Starkregen oder Schneesturm usw.).
- Stecken Sie keine Finger oder scharfe Gegenstände in das System.
- Stellen Sie den Motor Ihres Fahrzeugs ab, bevor Sie das Gerät anschließen.

VORSICHT

Befestigen Sie den Ladestecker und das Ladekabel nach dem Aufladen wieder in der vorgesehenen Position, damit der Ladestecker nicht schmutzig oder feucht wird und das Ladekabel nicht durch schwere Gegenstände, wie z. B. Fahrzeuge, beschädigt wird.

VORSICHT

- Verwenden Sie kein defektes System. Wenn das System ungewöhnlich aussieht, kontaktieren Sie Ihren Händler/Installateur.
- Schließen Sie ausschließlich Kabel und Adapter an, die für die Installation des Systems erforderlich sind.
- Verwenden Sie das System ausschließlich zum Aufladen Ihres Fahrzeugs.
- Verwenden Sie keinen privaten Generator als Stromquelle für das System.
- Systemkomponenten dürfen nicht gewaltsam verbogen werden.
- Beim Einsatz in Wohngebäuden werden CO₂-Feuerlöscher und ABC-Löschpulver empfohlen.
- Wenden Sie sich bitte umgehend an Ihren Händler/Installateur, wenn das System nicht geladen werden kann.
- Die beim Betrieb des Systems auftretenden Funkwellen können die Funktion implantierbarer oder persönlicher medizinischer Geräte, wie Herzschrittmacher, implantierbare Defibrillatoren, Hörhilfen usw., beeinträchtigen. Informieren Sie sich vor Inbetriebnahme des Systems beim Hersteller des Medizinproduktes über die Anwendungseinschränkungen.

Das System darf nicht mit Folgendem verbunden werden:

- Systemen der öffentlichen Infrastruktur
- Notfallmedizinischer Ausrüstung
- Aufzügen und anderen Kontrollgeräten
- Anderen Systemen von kritischer Bedeutung

Kapitel 2 Vorstellung des Produkts

2.1 Modellbezeichnung

Der EV AC Charger wird in den folgenden Ausführungen angeboten:

- HEVAC-7T2C5
- HEVAC-11T2C5
- HEVAC-22T2C5
- HEVAC-7T2
- HEVAC-11T2
- HEVAC-22T2

Abb. 1-1 Modellbeschreibung (Beispiel)

HEVAC-7T2
 1 2 3 4

S/N	Beschreibung	Beschreibung
1	Markenname	-
2	Ladegerät, Typ	EVAC: EVAC-Ladegerät
3	Power range (phase voltage is 230 V)	<ul style="list-style-type: none"> • 7: 7.36 kW • 11: 11 kW • 22: 22 kW
4	Funktionen	<ul style="list-style-type: none"> • Ethernet-Kommunikation • 4G-Kommunikation • WLAN-Kommunikation • Kartenbasiertes Laden • Appgesteuertes Laden • Ad-hoc-Laden (Plug-and-Charge)
4	Ausgang	<ul style="list-style-type: none"> • T2: Ladestecker Typ 2 nach IEC 62196-2 • T2SH: Ladestecker Typ 2 mit Schutzklappe nach IEC 62196-2

2.2 Produktausführung

HEVAC-7/11/22 T2C5

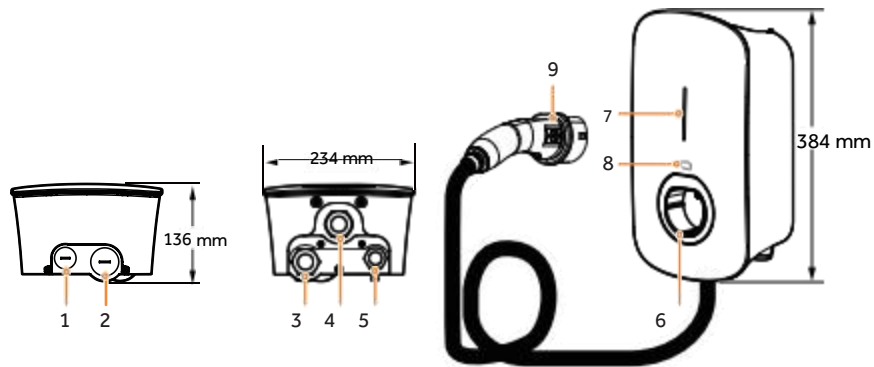

S/N	Beschreibung
1	Kabeldurchführung oben für Kommunikationskabel
2	Kabeldurchführung oben für AC-Eingangskabel
3	Kabeldurchführung unten für AC-Eingangskabel
4	Kabeldurchführung unten für Ladekabel
5	Kabeldurchführung unten für Kommunikationskabel
6	Halterung für Ladestecker Typ 2
7	Anzeige
8	Kartenlesebereich
9	Ladestecker

HEVAC-7/11/22 T2

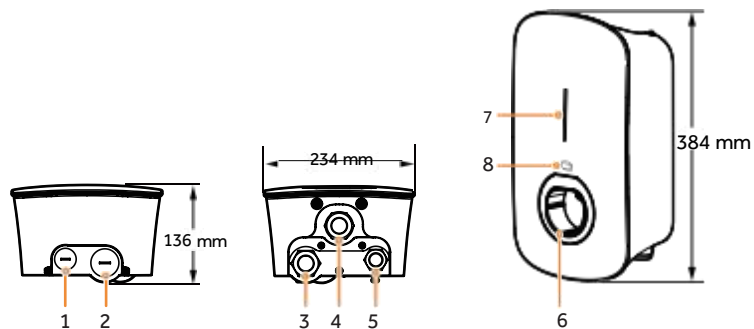





S/N	Beschreibung
1	Kabeldurchführung oben für Kommunikationskabel
2	Kabeldurchführung oben für AC-Eingangskabel
3	Kabeldurchführung unten für AC-Eingangskabel
4	Kabeldurchführung unten
5	Kabeldurchführung unten für Kommunikationskabel
6	Ladestecker Typ 2 mit Schutzklappe
7	Anzeige
8	Kartenlesebereich

VORSICHT

Die Kabel werden durch die Kabeldurchführungen (Nr. 1 und 2) an der Oberseite geführt. Decken Sie die Oberseite ab, um zu verhindern, dass bei längerer Wasseransammlung an der Oberseite Wasser eindringt.

2.3 Bedeutung der Warnaufkleber

Symbol	Beschreibung
	<p>Warnung! Lebensgefahr</p> <p>Während des Betriebs bestehen potenzielle Risiken. Treffen Sie vor Inbetriebnahme des Systems geeignete Schutzmaßnahmen.</p>
	<p>Gefahr! Hochspannung</p> <p>Beim Einschalten steht das System unter Hochspannung. Das Gehäuse während des laufenden Betriebs nicht öffnen. Alle Wartungs- und Instandhaltungsarbeiten müssen von ausgebildeten und qualifizierten Elektrofachkräften durchgeführt werden.</p>
	System gemäß Benutzerhandbuch bedienen.
	GND-Symbol

2.4 Standardanwendung

Netzwerkkonfiguration Ladegerät

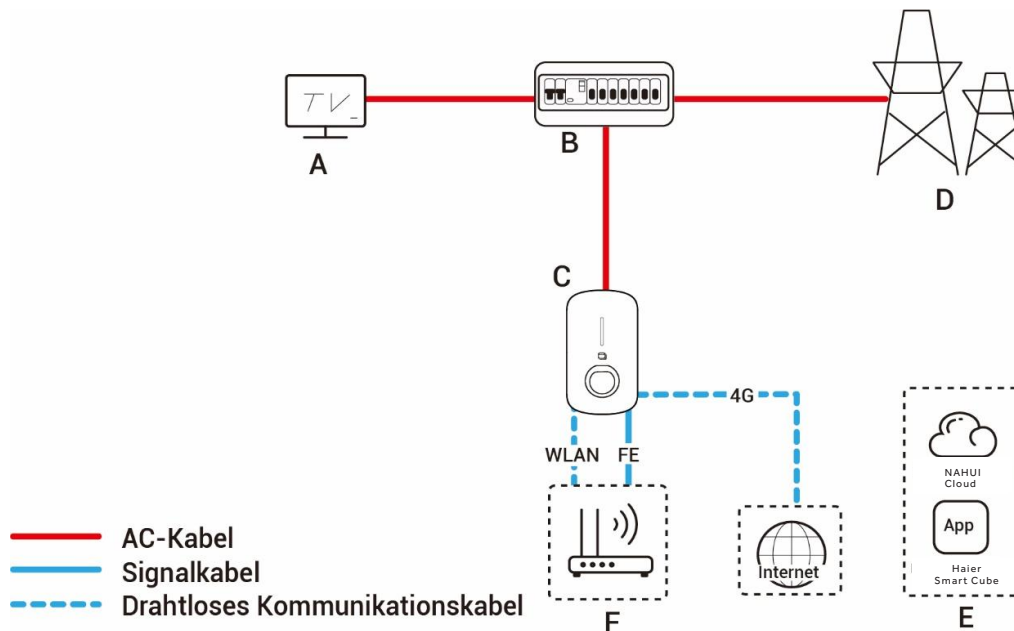

A. Energietechnische

Ausrüstung

E. Smart Cube

B. Verteilerfeld

F. Router

C. EV AC Charger

D. Stromnetz

Kapitel 3 Anforderungen an den Standort

Tipps

Voraussetzung für die Gewährleistung ist, dass das System ordnungsgemäß und für den dafür vorgesehenen Verwendungszweck entsprechend der Betriebsanleitung installiert wurde.

Anforderungen an die Installationsumgebung

- Das System darf nicht in staubigen, entzündlichen, explosionsgefährdeten oder korrosiven Umgebungen installiert werden.
- Das System darf keinem direkten Sonnenlicht, Regen, Feuchtigkeit, Schnee oder Staub ausgesetzt werden. Das System muss an einem geschützten Ort installiert werden. In Gebieten mit erhöhtem Risiko für Naturkatastrophen wie Überschwemmungen, Erdbeben, Erdbeben oder Orkane müssen bei der Installation des Systems vorbeugende Maßnahmen getroffen werden.
- Das System darf nicht in Umgebungen mit starken elektromagnetischen Störungen installiert werden.

- Stellen Sie sicher, dass Temperatur und Luftfeuchtigkeit am Aufstellungsort den Anforderungen des Systems entsprechen.
- Das System sollte in einem Gebiet installiert werden, das mehr als 500 m von korrosiven Umgebungsbedingungen entfernt ist, die zu Salz- oder Säureschäden führen können (z. B. Küsten, Wärmekraftwerke, Chemiewerke, Schmelzwerke, Kohlewerke, Gummifabriken und Galvanikbetriebe).

Anforderungen an den Installationsort

- Das System muss waagrecht montiert werden.
- Das System muss außerhalb der Reichweite von Kindern installiert werden.
- Das System darf nicht an mobilen Standorten wie Wohnmobilen, auf Kreuzfahrtschiffen oder in Zügen installiert werden.
- Das System sollte so installiert werden, dass es einfach zu bedienen und zu warten ist und die Statusanzeige gut sichtbar ist.
- Achten Sie bei der Installation des Systems in der Garage darauf, dass es nicht in der Durchfahrt steht, um Kollisionen zu vermeiden.

Montageoberfläche

- Das System darf nicht auf einem leicht entzündlichen Untergrund installiert werden.
- Der Untergrund muss außerdem den Anforderungen an die Tragfähigkeit entsprechen. Es wird empfohlen, das System an einer massiven Mauer oder Betonwand zu installieren.
- Die Aufstellfläche muss eben sein und der Aufstellort muss den Anforderungen entsprechen.
- Vor der Installation ist sicherzustellen, dass keine Wasser- oder Stromleitungen im Untergrund verlaufen, die bei Bohrarbeiten getroffen werden könnten.

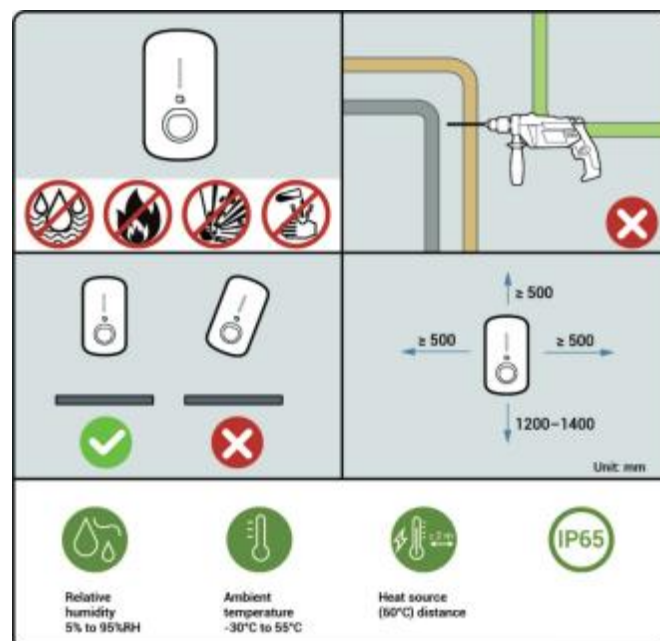







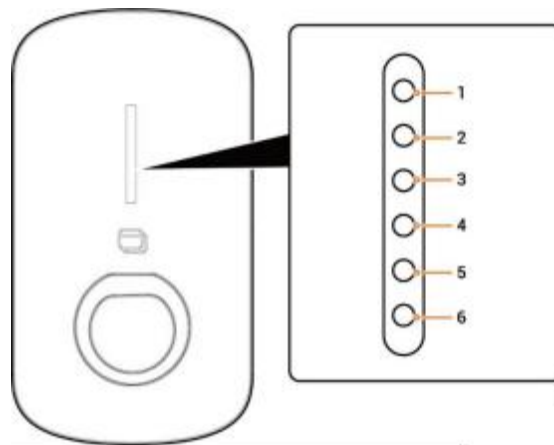

Kapitel 4 Installation und Anschluss des Systems















Die Installation und der Anschluss des Systems dürfen nur von zertifizierten Installateuren durchgeführt werden. Weitere Informationen sind der Installationsanleitung zum EVAC Charger zu entnehmen.

Kapitel 5 Bedienung

5.1 LED-Statusanzeige



Leuchtanzeige	Farbe	Status	Bedeutung
Alle	Mehrfarbig	Konstant leuchtend	Start, Konfiguration initialisieren.
1		Konstant leuchtend	In Standby. Keine Internetverbindung, Ladestecker nicht im Fahrzeug eingesteckt.
1		Durchlaufendes Blinken	In Standby. Internetverbindung hergestellt, Ladestecker nicht im Fahrzeug eingesteckt.
Alle		Konstant leuchtend	<ul style="list-style-type: none"> IC-Karte nicht eingelesen. Internetverbindung hergestellt, Ladestecker am Fahrzeug angeschlossen.. Ladevorgang abgeschlossen.
Alle		Breathing blink	Ladezeit wurde erfasst, Ladestecker wurde bereits am Fahrzeug angeschlossen.
Alle		Blinken	IC-Karte eingelesen. Ladevorgang kann gestartet werden.
Alle		Durchlaufendes Blinken	Laden.
Keine	-	-	Nicht eingeschaltet oder Unterspannung..
1		Blinken	Leckstrom im System.

Leuchtanzeige	Farbe	Status	Bedeutung
1		Konstant leuchtend	Start, Konfiguration initialisieren.
1		Blinken	In Standby. Internetverbindung hergestellt, Ladestecker nicht im Fahrzeug eingesteckt.
Alle		Konstant leuchtend	<ul style="list-style-type: none"> IC-Karte nicht eingelesen. Internetverbindung hergestellt, Ladestecker am Fahrzeug angeschlossen. Ladevorgang abgeschlossen.
Alle		Blinken	Ladezeit wurde erfasst, Ladestecker wurde bereits am Fahrzeug angeschlossen.
Alle		Blinken	IC-Karte eingelesen. Ladevorgang kann gestartet werden.
Alle		Blinken	Laden.
Keine	-	-	Nicht eingeschaltet oder Unterspannung.
1		Blinken	Leckstrom im System.
1		Konstant leuchtend	Relais im System klemmen.
2		Blinken	Über- oder Unterspannungsschutz.
3		Blinken	Überstromschutz.
4		Blinken	Übertemperaturschutz.
5		Blinken	Erdungsfehler.
6		Blinken	Kommunikation zwischen System und Fahrzeug fehlgeschlagen.
Alle		Blinken	Sonstige Fehlfunktionen.

5.2 Haier Smart Cube App Download und Login

1. App herunterladen.



2. Stellen Sie dem Installateur Ihre E-Mail-Adresse für die Anmeldung zur Verfügung.
3. Nach der Anmeldung werden Sie vom Installateur aufgefordert, Ihr Konto zu aktivieren.
4. Überprüfen Sie Ihren Posteingang auf eine von NAHUI cloud versandte E-Mail, erstellen Sie Ihr Passwort und aktivieren Sie Ihr Konto.
5. Loggen Sie sich in die App ein.

5.3 IC-Karte einlesen

Gehen Sie zu "Einstellung" → "Kartenverwaltung" und binden Sie Ihre IC-Karte.

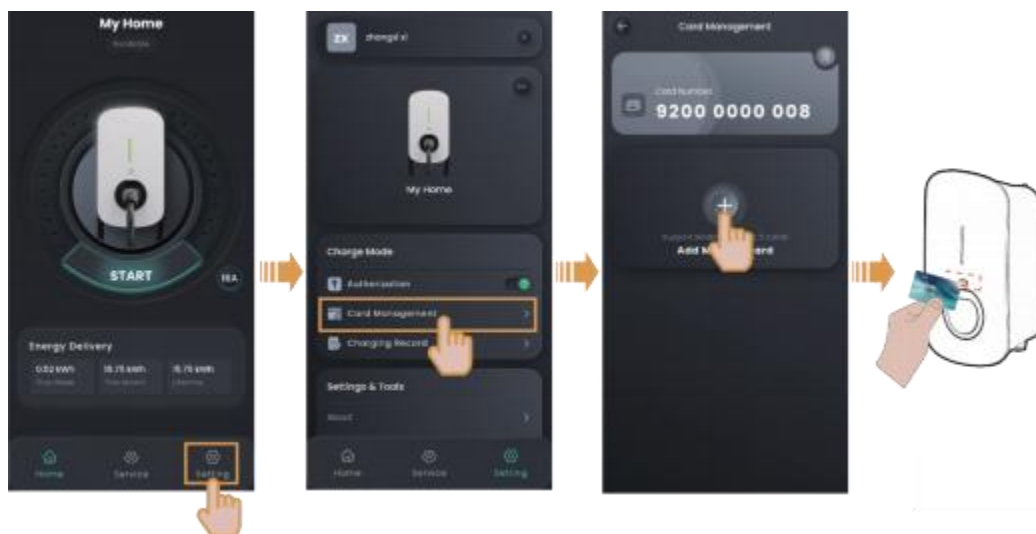

Tipps

Tritt beim Einlesen Ihrer IC -Karte ein Fehler auf, klicken Sie auf  und löschen Sie die IC-Karte unter „Kartenverwaltung“.

5.4 Systemnutzung

EV AC Charger unterstützt den App-verwalteten Lademodus, den IC-Karten-basierten Lademodus und den nicht-authentifizierten Lademodus (Plug and Charge).

VORSICHT

Lesen Sie vor dem Laden Ihres Fahrzeugs die fahrzeugspezifischen Sicherheitshinweise und Anforderungen sorgfältig durch.

5.4.1 Appgesteuertes oder kartenbasiertes Laden (empfohlen)

1. Stecken Sie den Ladestecker ein.
2. Starten Sie den Ladevorgang.

- Methode 1: Appgesteuertes Laden

Klicken Sie auf der Startseite auf „START“.

- Methode 2: Kartenbasiertes Laden
- Ziehen Sie die IC-Karte durch.

5.4.2 Ad-hoc-Laden

1. Schalten Sie unter „Einstellung“ die Option „Autorisierung“ aus .
2. Stecken Sie den Ladestecker ein.

Tipps

Hinweis: Bei Aktivierung des Ad-hoc-Ladens kann dieses System von allen Fahrzeugen zum Aufladen verwendet werden.

5.4.3 Ladevorgang stoppen

Ladevorgang abgeschlossen.

Der Ladevorgang wird automatisch beendet, sobald das Fahrzeug vollständig geladen ist.

Während des Ladevorgangs

Methode 1: Lesen Sie Ihre IC-Karte ein, um den Ladevorgang zu beenden.

Methode 2: Klicken Sie auf der Startseite auf „STOPP“, um den Ladevorgang zu beenden.

5.5 Ladestrom anpassen

Um den Ladestrom einzustellen, stellen Sie den Ausgangsstrom auf der Seite "Home" ein.

Tipps

Je höher der Ausgangsstrom, desto höher die Ladeleistung.

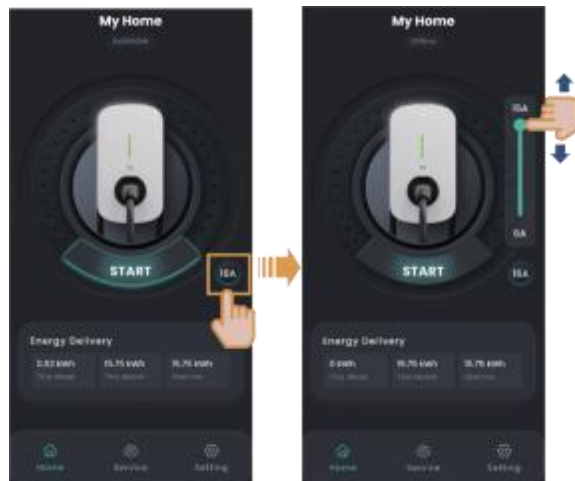

5.6 Sonstige Einstellungen in der Smart Cube App

Weitere Informationen zu den App-Einstellungen sind dem Benutzerhandbuch der Smart Cube App zu entnehmen.

Kapitel 6 Routinewartung

Um eine lange Lebensdauer des Systems zu gewährleisten, wird empfohlen, regelmäßig die in diesem Abschnitt beschriebene Routinewartung durchzuführen.

Gegenstand der Prüfung	Prüfungsmethode	Ausschalten erforderlich	Häufigkeit
Systemreinigung	Das System ist regelmäßig auf Ablagerungen und Verschmutzung zu kontrollieren. Bei Bedarf reinigen. Verwenden Sie dabei keine Utensilien, die einen Stromschlag auslösen oder die Isolierung beschädigen könnten, wie z. B. Drahtbürsten oder feuchte Lappen.	Ja	Alle drei Monate.

Gegenstand der Prüfung	Prüfungsmethode	Ausschalten erforderlich?	Häufigkeit
Allgemeiner Systembetrieb	<ul style="list-style-type: none">Überprüfen Sie das System auf Schäden und Verformungen.Achten Sie auf ungewöhnliche Geräusche während des laufenden Betriebs.Stellen Sie während des Betriebs sicher, dass die Parameter richtig eingestellt sind.	Nein	Alle sechs Monate.

Kapitel 7 Anhang

7.1 Technische Parameter

Für Informationen zu den Systemparametern siehe Produktdatenblätter.

Haier



Offizielle Website von NAHUI



Haier Smart Cube

Haier

Qingdao Nahui Intelligent Technology Co., Ltd.

📍 Raum 205-2, Gebäude 4, Nr. 7 Keji erste Straße, Büro in der Aoshanwei-Straße, Bezirk Jimo, Stadt Qingdao,
Provinz Shandong, Volksrepublik China

🌐 www.eur.nahui-newenergy.com

20240418_V1.0